



Beetle Cabriolet fakta



Beetle Cabriolet 2,0 och Turbo



Tygklädsel "Luna"

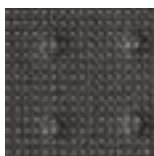

Svart



Flanellgrå



Cream

Läderklädsel (pristillägg)



Svart



Flanellgrå



Cream

Samtliga lacker valbara till alla modeller.

SOLIDA STANDARD-LACKER



Campanellavit



Mellowyellow



Haryestmoon
beige



Salsaröd

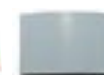

Aquarisblå



Svart

METALLIC-LACKER (pristillägg)



Reflexsilver



Platinumgrå

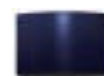

Shadowblå



Nordsjögrön



Geckogrön

PÄRLEFFEKT-LACKER (pristillägg)



Laserblå



Deep black



Waimea blå

Utrustning

SAKERHET

- ABS med EBF (låsning fria bromsar med elektronisk bromskraftsfördelning)
- Bältessträckare fram
- ESP (antisladdsystem) med EDS (elektronisk differentialspär) + ASR (antispinnreglering) med bromsassistent
- Handskfack, låsbart med belysning
- Krockkuddar för förare och främre passagerare, urkopplingbar med nyckel för passagerare
- Mittarmstöd fram, låsbart
- Nackskydd fram, höjd- och vinkelinställbara
- Nackskydd med whiplash-skydd på framstolarna och 3-punkt-bälten på samtliga sittplatser
- Sidokrockkuddar för förare och främre passagerare
- Skivbromsar fram och bak (ventilerade fram)
- Startspär, elektronisk
- Voltningsskyddssystem

INTERIÖR

- Baksäte, fast, med låsbar genomlastningslucka
- Blomvas fram
- Framstolar, eluppvärmda
- Förarstol med steglös höjdställning
- Innerbelysning med fördröjningsautomatik
- Läderklädd ratt, växelspaksknopp och handbromsgrepp (Turbo)
- Makeup-speglar i solskydden, belysta
- Mugg-/burkhållare, två fram och en bak

EXTERIÖR

- Bakspeglar och dörrhandtag lackerade i bilens färg
- Bakspeglar, eluppvärmda och elinställbara, med integrerade blinkers
- Kaross, helförzinkad
- Spolarmunstycken, eluppvärmda
- Strålkastare med räckviddsinställning
- Stålfälg 6½J x 16" med däck 205/55 R16 med hjulsidor
- Tygsuflett, elmanövrerad, svart

ÖVRIGA FUNKTIONER

- Bakruta, eluppvärmd
- Centrallås, fjärrstyrt
- Damm- och pollenfilter
- Dimljus fram och bak
- Eluttag, 12 V, i bagageutrymmet och i mittkonsolen
- Högtalare, sex st
- Instegs- och varningsbelysning i dörrar
- Klocka och yttertemperaturmätare i takkonsol
- Lastsurrningsöglor, 2 st
- Radioantenn i framrutan
- Radioförberedelse, förberedelse för CD-växlare i armstöd
- Ratt ställbar i höjd- och längsled
- Reservhjul, fullstort
- Servostyrning
- Varvräknare
- Vindrutetorkare med intervallfunktion i fyra olika hastigheter
- Värmskyddsglas, gröntonat



Tillval Beetle Cabriolet

Observera att vissa tillval inte går att kombinera med varandra. Ta kontakt med din lokala Volkswagen-återförsäljare, så får du veta mer om detta.

SÄKERHET/TRYGGHET

- Parkeringshjälpssystem

INTERIÖR

- CD-spelare "Gamma" med radio och mp3-funktion
- CD-växlare för sex skivor i mittarmstöd
- Farthållare
- Luftkonditionering
- Läderinredning

EXTERIÖR

- Lättmetallfälgar "Houston" 6½ Jx16" däck 205/55 R16
- Lättmetallfälgar "Las Vegas" 6½ Jx16" däck 205/55 R16
- Lättmetallfälgar "Dallas" 7 Jx17" däck 225/45 R17
- Lättmetallfälgar "Sarasota" 7 Jx17" däck 225/45 R17
- Metallic-/Pärleffektlack
- Vindskydd

ÖVRIGA FUNKTIONER

- Skidpåse till genomlastningslucka

Teknik-paket

- Innerbackspegel, automatiskt avbländbar
- Larm med kupéövervakning (dock ej godkänt av SSF)
- Regnsensor

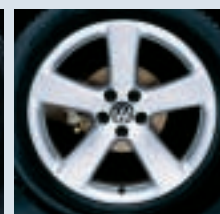
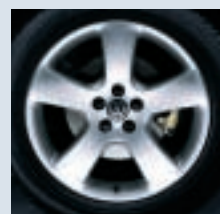
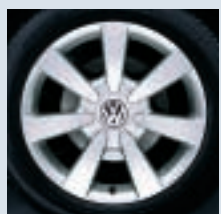
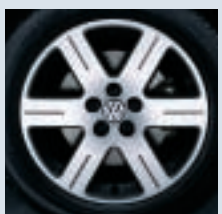
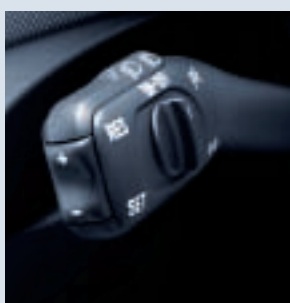

"Houston" 16"

"Las Vegas" 16"

"Dallas" 17"

"Sarasota" 17"

Beetle Cabriolet	2,0	Turbo
Motor	4 cylindrar 8 ventiler Multi-Point-Injektion Katalysator	4 cylindrar 20 ventiler Multi-Point-Injektion Turbo, Laddkylare, Katalysator
Volym (cm ³)	1984	1781
Cyl. diam/slagl (mm)	82,5/92,8	81/86,4
Effekt kW (hk) vid r/min	85(115)5400	110(150)5800
Max vridmoment (Nm) vid r/min	172/3200	220/2000
Bränsle	Blyfri 95	Blyfri 95
Drivsystem		
Växellåda	man/aut	5/automat med tiptronic
Drivning	Fram	Fram
Hjulupphängning fram/bak	Fram: Fjäderben med triangelformade nedre länkar. Självstabiliserande styrning. Krängningshämmare. Bak: Torsionsbakaxel med separata fjädrar och gastrycksstötdämpare, spärkorrigerande bakaxelupphängning. Krängningshämmare.	
Spårvidd fram/bak (mm)	1506/1487	1506/1487
Axelavstånd (mm)	2509	2509
Styrssystem	Kuggstängsstyrning med servo	
Vändcirkel (m)	10,9	10,9
Bromsar	Låsningfria bromsar ABS med elektronisk bromskraftsfördelning EBF. Skivbromsar runt om, (ventilerade fram).	
Fälgar	Stål 6Jx16	Stål 6Jx16
Däck	205/55 R16	205/55 R16
Elsystem		
Generator, (A) / Batteri (Ah)	90/60	120/60
Bagageutrymme		
Lådliter	201	201
Tjänstevikt (kg)*	man/aut	1410/1440
Totalvikt	man/aut	1800/1830
Max släpvagnsvikt (kg)	man/aut	1000/1000
Fordonsskatt (kr)	2550	1818
Försäkringspremieklass	4 16 17	5 18 18
Acceleration 0–100km/h (sek) man/aut	11,7/12,9	9,3
Toppfart (km/h)	man/aut	184/181
Bränsledeklaration** (l/100km)		
Blandad körning	man/aut	8,8/9,2
Stadskörning	man/aut	12,0/13,3
Landsvägskörning	man/aut	6,9/6,9
Tankvolym, liter ca	55	55
Miljöklass	2005	2005
CO ₂ utsläpp (g/km)	man/aut	211/221

* Preliminära värden. Angiven tjänstevikt gäller bil i grundversion. Tillverkaren bestämmer tjänstevikten individuellt beroende på bilens utrustningsnivå. Lastförmågan är skillnaden mellan den angivna totalvikten och tjänstevikten. Om tjänstevikten höjs minskar lastförmågan.

** Angiven bränsleförbrukning uppmätt enligt norm.

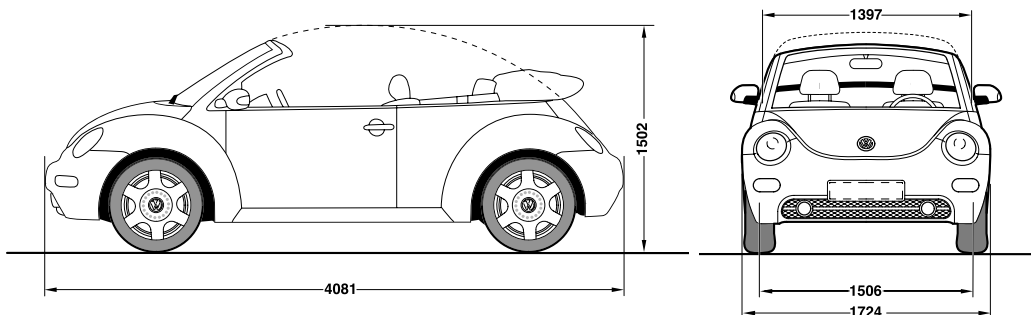

GARANTIER. Nybilsgaranti – 2 år. Vagnskadegaranti – 3 år. Lackgaranti – 3 år. Rostskyddsgaranti – 12 år – ej krav på efterbehandling. Garantivillkoren finns beskrivna i garantibeviset.

MobilitetsGaranti: Gäller vid akut okörbar bil som inte vållats av föraren och omfattar hjälp på plats, hyrbil eller övernattnings på hotell. Förnyas vid varje grundservice.

SERVICEINTERVALLER. Service görs enligt bilens intervallindikering. Samtliga motorer omfattas av Longlife-service, vilket innebär att körsätt och körförhållanden bestämmer intervallerna.

Vid bästa möjliga förhållanden kan intervallerna uppgå till 3.000 mil eller 24 månader.

VOLKSWAGEN FINANSIERING. Den Volkswagen som du funderar på att köpa har goda köregenskaper, komfort och andra faktorer som påverkar bekvämligheten är självklart. Med Volkswagen Finansiering får du goda möjligheter att förverkliga ditt bilköp, med individuella finansieringslösningar både för dig som konsument eller företag. Volkswagen Finansiering erbjuds bara genom din Volkswagen-återförsäljare och vår rörliga ränta är baserad på och följer STIBOR 90 dagar.

VOLKSWAGEN BILLÅN®. 12–84 månader med eller utan restskuld/sista betalning. Lägst 20% kontant eller inbytesbil (gäller konsument), betalar gör du månadsvis.

VOLKSWAGEN MILLÅN. Alternativet för dig som använder din Volkswagen både privat och i tjänsten.

VOLKSWAGEN FINANSFÖRSÄKRING. Kompletta försäkringskydd med rätt prissatt försäkringspremie. För dig som vill ha det lite bättre och mycket enklare!

VOLKSWAGEN LÅNESKYDD. Försäkring som skyddar återbetalningen av ditt lån vid tillfälligt nedsatt betalningsförmåga. Trygghet för dig och din familj!

VOLKSWAGEN KONSUMENTLEASING. Ingen kontantinsats, bestäm tid och körsträcka och efter avtalstiden återlämnar du din Volkswagen.

VOLKSWAGEN LEASING®. Bind inte företagets kapital och med momsavlyft på leasingavgiften är leasing det självklara finansieringsalternativet för ditt företag.

MILFAKTA®. Kostnadskontroll över bilparken. I många företag tillhör bilkostnaderna de största utgiftsposterna, trots det är kontrollen sällan helt tillfredställande. Med vår hanterings-tjänst MilFakta får ditt företag kontroll över kostnaderna.

VOLKSWAGENKORTET. Självklart är den långa kredittiden, med möjlighet att dela upp kostnaden på 6 månader utan ränta, ett avgörande skäl till att ha ett Volkswagenkort i plånboken. Men här får du fler argument:

Du får regelbundet information om de exklusiva erbjudanden som kommer kortinnehavaren till godo. Det kan vara allt från fritidstillbehör till service och reservdelar.

Genom våra samarbetspartners, får du också rabatt på tex drivmedel, bilhyra, färjeförbindelser och övernattnings på hotell. Du kan även lägga ditt sparande på ditt Volkswagenkort och få en av marknadens bästa räntor på dina pengar.

Behöver du fler argument, kan du känna till att vi kontinuerligt utvecklar tjänster som byggs in i kortet. Vi gör allt och lite till för att göra livet enklare för våra trogna kunder.

VOLKSWAGEN KOLL®. Volkswagen Koll erbjuder mot en fast månadsavgift, service och reparationer (både delar och arbete ingår) på din bil under en avtalstid från 12–60 månader.

Fördelarna är många; Du vet exakt vad din bil kommer att kosta dig under avtalstiden i form av service- och reparationer, du erhåller en försäkring mot obehagliga överraskningar vid verkstadsbesöken, din bil utrustas med 100% originaldelar och servas och repareras på någon av våra auktoriserade märkesverkstäder och slutligen så kvalificerar du dig för mobilitetsgaranti under avtalstiden – tryggare kan ingen bli!



Med passion för bilar